



Technische Information Technical Information

Beschläge für Ganzglas-Falttören mit Einzelgelenken an den Flügeln
System >Leichte Falte wand<
Hardware for frameless glass-folding doors
System >light folding partition<

Gruppe 8 Reihe 500 / Group 8 series 500

September 2018 / September 2018

Technische Änderungen vorbehalten / Technical changes can be made without prior notice

TEUFELBESCHLAG

Wir machen Glas beweglich !

Das komplette Beschlagprogramm
für Sicherheitsglas

The complete fittings programme
for tempered safety glass

für Ihre Notizen / [your notes](#)

Technische Anmerkungen:

- 1) **Typenbezeichnung:**
Die, in dieser Technischen Information, dargestellte Falлтüre trägt die Bezeichnung >Leichte Falтwand - Reihe 500< weil, durch Minimierung der Beschlagsteile ein Optimum an Transparenz erreicht wurde.
- 2) **Flügelanzahl:**
Es werden im Regelfall 1-5 flügelige Anlagen hergestellt. Falтtüren mit mehr als 5 Flügel sind möglich, erfordern jedoch eine äußerst präzise Beschlagsmontage am Glas und eine ebenso exakte Baumontage.
- 3) **Flügelgrößen:**
Die max. Flügelgröße (gleichzeitig Glasaußenmaß) ist auf 1.000 x 3.000 mm begrenzt.
- 4) **Glasdicken:**
Der Beschlag wird für Glasdicken 8 oder 10 mm gefertigt. Bitte bei Beschlagsbestellung angeben.
- 5) **Oberfläche der Beschläge:**
Die Beschläge werden alle aus Leichtmetall hergestellt (ausser Bolzen, Rollen etc.). Neben der Eloxierung in den bekannten Farbtönen, kann jegliche Farbbeschichtung vorgenommen werden.
- 6) **Verarbeitungshinweise:**
Bei der Beschlagsmontage auf das Glas ist besonders darauf zu achten, dass die Scharniere parallel bzw. rechtwinkelig zu den Glaskanten befestigt werden. Bei den Scharnieren die 2 Flügel miteinander verbinden, muss der Bolzen möglichst genau mittig zwischen den Glasfugen sitzen. Die Beilagen sind mit dem Beschlag zu verkleben. Ebenfalls muss zwischen Beilage und Glas nochmals eine Verklebung stattfinden. Es ist empfehlenswert immer zwei Flügel nebeneinander auf Böcke zu legen (beginnend mit Flügel 1 und 2), nach Beschlagsmontage Flügel 1 zu entfernen und Flügel 3 hinzuzunehmen, usw..
Die senkrechte Glasfuge kann mit Abstandshaltern konstant gehalten werden.
- 7) **Montagehinweis:**
Die obere Laufschiene ist horizontal genau auszurichten. Der Profilquerschnitt darf keine Verwindung erfahren.
Die Bodenführungsschiene im Fußboden ist lotrecht unter die Profilmittre der oberen Laufschiene zu setzen.
- 8) **Bestellangaben:**
Stückzahl, Lichte Breite bzw. Länge der Laufschiene, Art. No., Typ, Glasdicke, Oberfläche der Beschläge
(Übrigens: Wir überprüfen gerne die von Ihnen errechneten Glasmaße)

Technical remarks:













- 1) **Type designation:**
The folding door described in this Technical Information is called >light folding partition - series 500< for the following reasons, due to the low number of fittings optimal transparency has been achieved.
- 2) **Number of panels:**
In general, a unit consists of 1 to 5 panels. Folding doors with more than 5 panels are possible, however, they require precise adjustment of the fittings on the glass as well as exact assembly.
- 3) **Size of panels:**
The max. size of a panel (= overall size of glass) is limited to 1.000 x 3.000 mm.
- 4) **Glass thickness:**
The fittings are prepared for a glass thickness of 8 or 10 mm. Please indicate thickness when ordering the fittings.
- 5) **Finish of fittings:**
All fittings are made of aluminum (except for bolts, rollers etc.). Besides anodizing in the known colours, any type of powder-coating can be applied.
- 6) **Notes for assembly:**
When fittings are attached to the glass, please make sure that the hinges are adjusted parallel resp. at right angles to the glass edges. Hinges connecting two panels require precise alignment of the bolt between the glass joints. The gaskets are to be glued to the fittings and the gasket and glass also have to be glued together. We recommend to put two panels next to each other on racks (starting with panel 1 and 2), remove panel 1 after the fittings have been attached and continue with panel 3 etc..
The vertical glass joint is kept constant by means of spacers.
- 7) **Notes for installation:**
The upper track has to be horizontally aligned. Distortion of the profile section is to be prevented. The bottom floor guide is to be set in a vertical line below the centre of the profile section of the upper track.
- 8) **Order information:**
Number of units, total width resp. length of upper track, number of article, type, glass thickness, finish of fittings.
(By the way: We would gladly help you with checking your calculated glass measurements).

Art.No.8-511 besteht aus:

Art.No.8-511 consisting of:

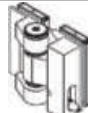
Wenn sie den kompletten Art. No. 8-511 bestellen, brauchen Sie die Einzel-Art. No. nicht aufzuführen.

When ordering the complete art. no. 8-511 you don't have to specify the individual art. no.

	Art.No.	Type LE	Type RE	Type LA	Type RA	
	8-550					Normalgelenk oben oder unten upper normal hinge or lower normal hinge
	8-553					Normalgelenk unten mit Riegelbock lower normal hinge with locking block
	8-554	1	1	1	1	Endflügelgelenk unten mit Messing-Führungsrolle lower end panel hinge with brass guide roller
	8-555					Normalgelenk unten mit Messing-Führungsrolle lower normal hinge with brass guide roller
	8-560	1	1	1	1	Endflügelgelenk oben für Bolzenträger upper end panel hinge for pin carrier
	8-561					Normalgelenk oben mit Laufrolle upper normal hinge with roller
	8-562					Endflügelgelenk oben mit Laufrolle upper end panel hinge with roller
	8-563	1	1	1	1	Einsatzstück für Enddrehpunkt in unterer Führungsschiene mounting piece for end pivot in lower guide rail
	8-564 8-680					Gelenk mit Riegelbock (für nach außen aufgehende Anlagen) mit Bodenbuchse hinge with locking block (for glass wall opening to the outside) with floor bushing
	8-700	1	1	1	1	Leichtmetall-Laufprofil upper track made from aluminum
	1-220 8-685	1	1	1	1	Riegelschloss für (bauseitigen) Profilzylinder Zylinderlänge 60 mm, mit Bodenbuchse bolt lock prepared for cylinder (supplied by customer); cylinder length 60mm, with floor bushing
	8-567	1	1	1	1	Bolzenträger für Endflügel first panel pin carrier
	10-041	1	1	1	1	Bodenführungsschiene aus Aluminium bottom floor guide made from aluminum

Art. No. 8-511

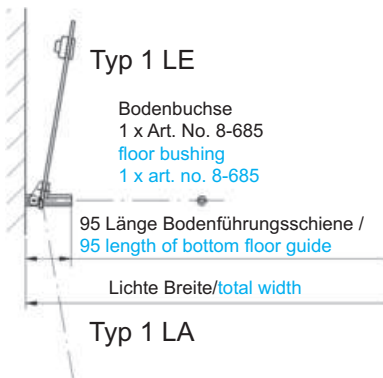
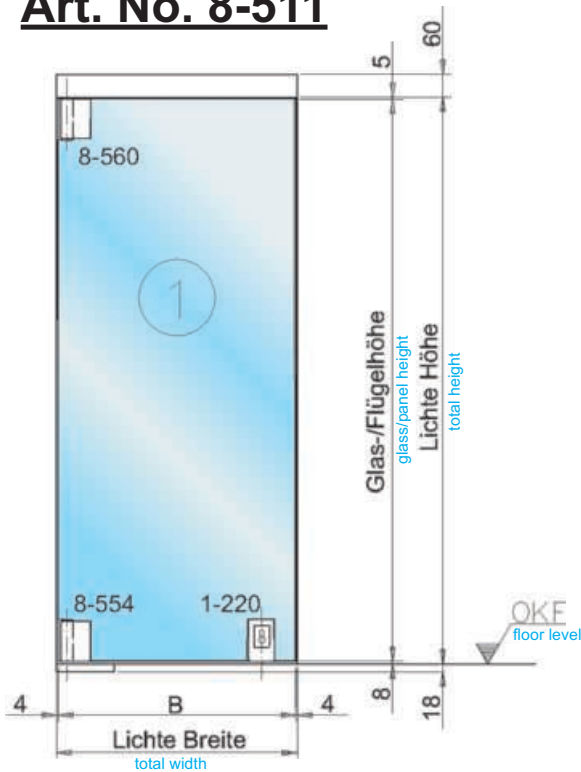

Innen
inside

Außen
outside

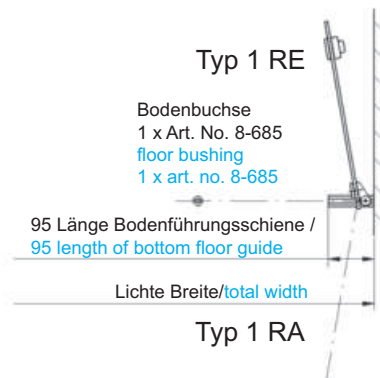

Glasbearbeitung: alle Bohrungen \varnothing 20 mm;
alle Kanten feinjustiert

Art. No. 8-511 kann auch ohne obere Lauf-
schiene und ohne Bodenführungsschiene
ausgeführt werden. Bitte fragen Sie an.

Glass preparation: all holes \varnothing 20 mm;
all edges precision
adjusted

Upon request art. no. 8-511 can be installed without
upper track and without bottom floor guide.

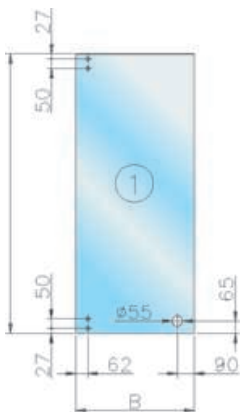













Art.No.8-512 besteht aus:

Art.No.8-512 consisting of:

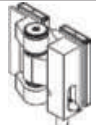
Wenn sie den kompletten Art. No. 8-512 bestellen, brauchen Sie die Einzel-Art. No. nicht aufzuführen.

When ordering the complete art. no. 8-512 you don't have to specify the individual art. no.

	Art.No.	Type LE	Type RE	Type LA	Type RA	
	8-550	1	1	1	1	Normalgelenk oben oder unten upper normal hinge or lower normal hinge
	8-553	1	1			Normalgelenk unten mit Riegelbock lower normal hinge with locking block
	8-554	2	2	2	2	Endflügelgelenk unten mit Messing-Führungsrolle lower end panel hinge with brass guide roller
	8-555					Normalgelenk unten mit Messing-Führungsrolle lower normal hinge with brass guide roller
	8-560	1	1	1	1	Endflügelgelenk oben für Bolzenträger upper end panel hinge for pin carrier
	8-561					Normalgelenk oben mit Laufrolle upper normal hinge with roller
	8-562	1	1	1	1	Endflügelgelenk oben mit Laufrolle upper end panel hinge with roller
	8-563	1	1	1	1	Einsatzstück für Enddrehpunkt in unterer Führungsschiene mounting piece for end pivot in lower guide rail
	8-564 8-680			1	1	Gelenk mit Riegelbock (für nach außen aufgehende Anlagen) mit Bodenbuchse hinge with locking block (for glass wall opening to the outside) with floor bushing
	8-700	1	1	1	1	Leichtmetall-Laufprofil upper track made from aluminum
	1-220 8-685					Riegelschloss für (bauseitigen) Profilzylinder Zylinderlänge 60 mm, mit Bodenbuchse bolt lock prepared for cylinder (supplied by customer); cylinder length 60mm, with floor bushing
	8-567	1	1	1	1	Bolzenträger für Endflügel first panel pin carrier
	10-041	1	1	1	1	Bodenführungsschiene aus Aluminium bottom floor guide made from aluminum

Art. No. 8-512

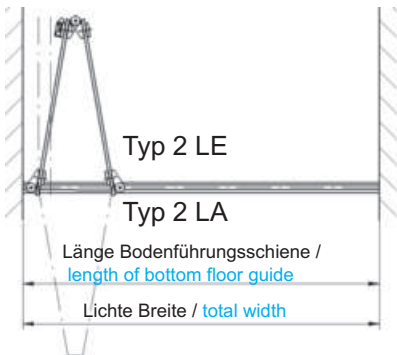
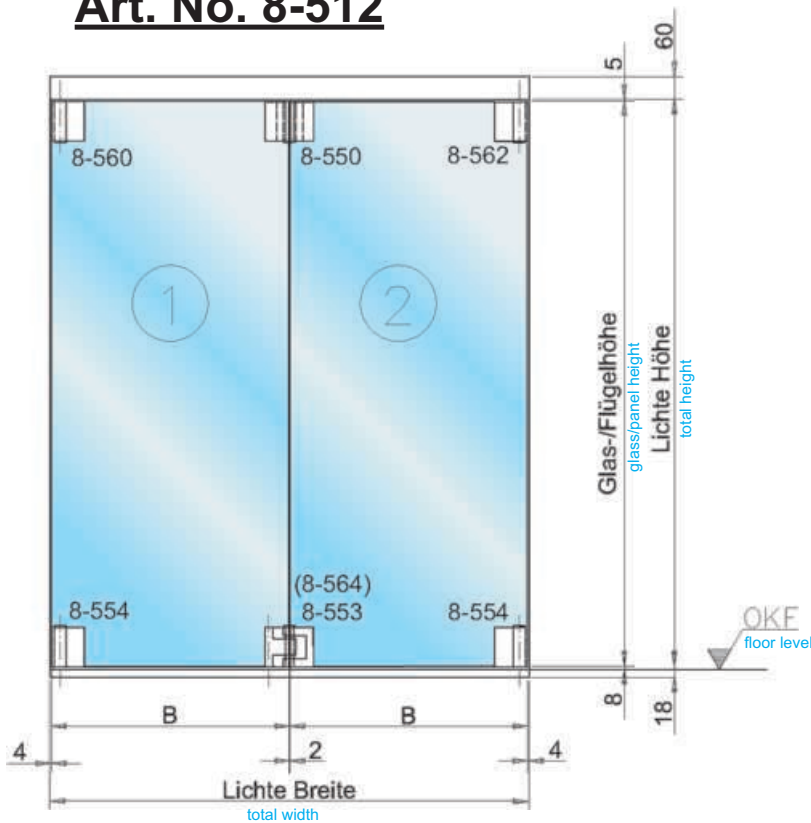

Innen
inside

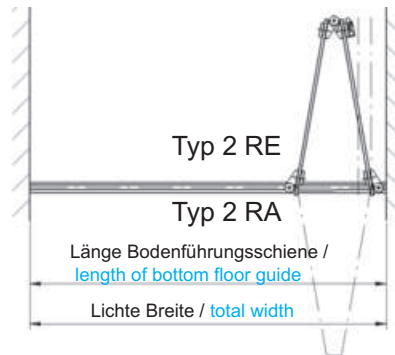

Außen
outside

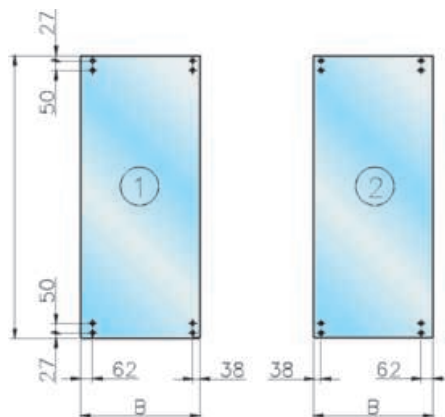

Ermittlung der Glasmaße:

$$B = (\text{Lichte Breite} - 10) : 2$$

Glasbearbeitung: alle Bohrungen \varnothing 20 mm;
alle Kanten feinjustiert

Art. No. 8-512 kann auch ohne obere Lauf-
schiene und ohne Bodenführungsschiene
ausgeführt werden. Bitte fragen Sie an.

Calculation of glass dimensions:

$$B = (\text{Total width} - 10) : 2$$

Glass preparation: all holes \varnothing 20 mm; all edges precision
adjusted













Upon request art. no. 8-512 can be installed without
upper track and without bottom floor guide.

Art.No.8-513 besteht aus:

Art.No.8-513 consisting of:

Wenn sie den kompletten Art. No. 8-513 bestellen, brauchen Sie die Einzel-Art. No. nicht aufzuführen.

When ordering the complete art. no. 8-513 you don't have to specify the individual art. no.

	Art.No.	Type LE	Type RE	Type LA	Type RA	
	8-550	1	1	1	1	Normalgelenk oben oder unten upper normal hinge or lower normal hinge
	8-553	1	1			Normalgelenk unten mit Riegelbock lower normal hinge with locking block
	8-554	1	1	1	1	Endflügelgelenk unten mit Messing-Führungsrolle lower end panel hinge with brass guide roller
	8-555	1	1	1	1	Normalgelenk unten mit Messing-Führungsrolle lower normal hinge with brass guide roller
	8-560	1	1	1	1	Endflügelgelenk oben für Bolzenträger upper end panel hinge for pin carrier
	8-561	1	1	1	1	Normalgelenk oben mit Laufrolle upper normal hinge with roller
	8-562					Endflügelgelenk oben mit Laufrolle upper end panel hinge with roller
	8-563	1	1	1	1	Einsatzstück für Enddrehpunkt in unterer Führungsschiene mounting piece for end pivot in lower guide rail
	8-564 8-680			1	1	Gelenk mit Riegelbock (für nach außen aufgehende Anlagen) mit Bodenbuchse hinge with locking block (for glass wall opening to the outside) with floor bushing
	8-700	1	1	1	1	Leichtmetall-Laufprofil upper track made from aluminum
	1-220 8-685	1	1	1	1	Riegelschloss für (bauseitigen) Profilzylinder Zylinderlänge 60 mm, mit Bodenbuchse bolt lock prepared for cylinder (supplied by customer); cylinder length 60mm, with floor bushing
	8-567	1	1	1	1	Bolzenträger für Endflügel first panel pin carrier
	10-041	1	1	1	1	Bodenführungsschiene aus Aluminium bottom floor guide made from aluminum

Art. No. 8-513

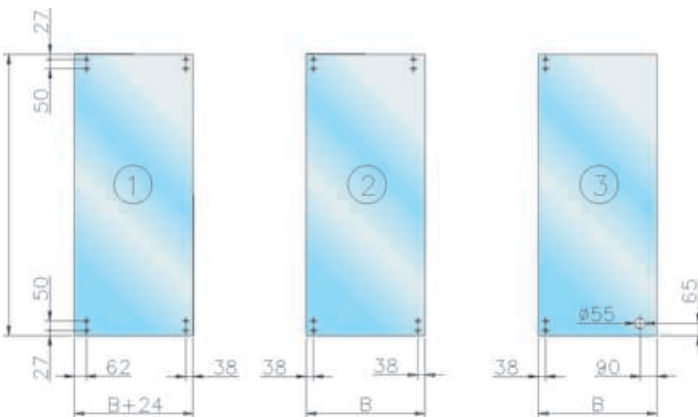
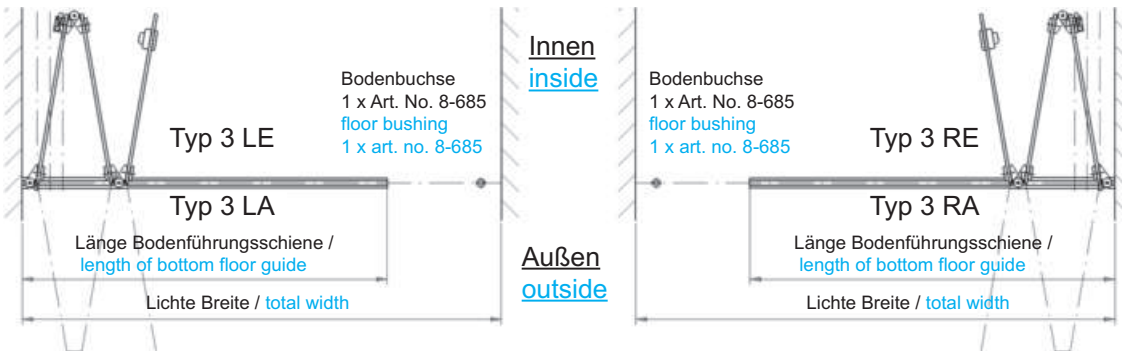
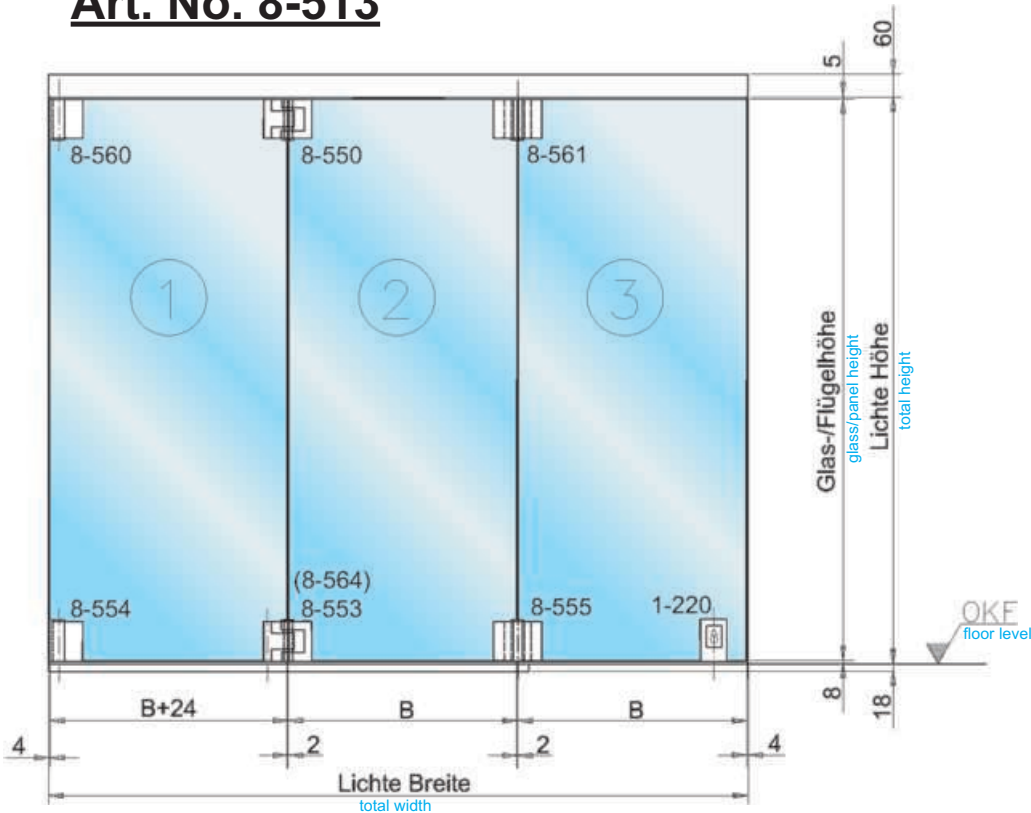

Ermittlung der Glasmaße:

$$B_{2,3} = \text{Lichte Breite} - (12+24) : 3$$

$$B_1 = B_{2,3} + 24$$

Glasbearbeitung: alle Bohrungen \varnothing 20 mm;
alle Kanten feinjustiert

Länge der Bodenführungsschiene:

$$2B + 55 \text{ mm}$$

Calculation of glass dimensions:

$$B_{2,3} = \text{Total width} - (12+24) : 3$$

$$B_1 = B_{2,3} + 24$$

Glass preparation: all holes \varnothing 20 mm; all edges precision adjusted

Length of bottom floor guide:













$$2B + 55 \text{ mm}$$

Art.No.8-514 besteht aus:

Art.No.8-514 consisting of:

Wenn sie den kompletten Art. No. 8-514 bestellen, brauchen Sie die Einzel-Art. No. nicht aufzuführen.

When ordering the complete art. no. 8-514 you don't have to specify the individual art. no.

	Art.No.	Type LE	Type RE	Type LA	Type RA	
	8-550	2	2	2	2	Normalgelenk oben oder unten upper normal hinge or lower normal hinge
	8-553	2	2			Normalgelenk unten mit Riegelbock lower normal hinge with locking block
	8-554	2	2	2	2	Endflügelgelenk unten mit Messing-Führungsrolle lower end panel hinge with brass guide roller
	8-555	1	1	1	1	Normalgelenk unten mit Messing-Führungsrolle lower normal hinge with brass guide roller
	8-560	1	1	1	1	Endflügelgelenk oben für Bolzenträger upper end panel hinge for pin carrier
	8-561	1	1	1	1	Normalgelenk oben mit Laufrolle upper normal hinge with roller
	8-562	1	1	1	1	Endflügelgelenk oben mit Laufrolle upper end panel hinge with roller
	8-563	1	1	1	1	Einsatzstück für Enddrehpunkt in unterer Führungsschiene mounting piece for end pivot in lower guide rail
	8-564 8-680			2	2	Gelenk mit Riegelbock (für nach außen aufgehende Anlagen) mit Bodenbuchse hinge with locking block (for glass wall opening to the outside) with floor bushing
	8-700	1	1	1	1	Leichtmetall-Laufprofil upper track made from aluminum
	1-220 8-685					Riegelschloss für (bauseitigen) Profilzylinder Zylinderlänge 60 mm, mit Bodenbuchse bolt lock prepared for cylinder (supplied by customer); cylinder length 60mm, with floor bushing
	8-567	1	1	1	1	Bolzenträger für Endflügel first panel pin carrier
	10-041	1	1	1	1	Bodenführungsschiene aus Aluminium bottom floor guide made from aluminum

Art. No. 8-514

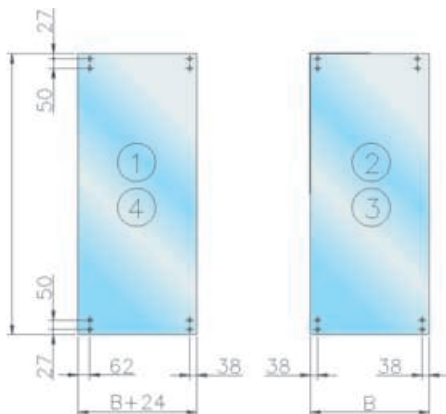
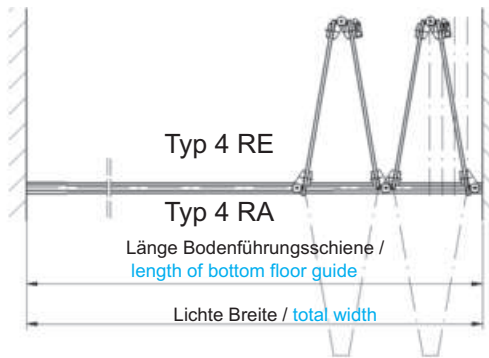
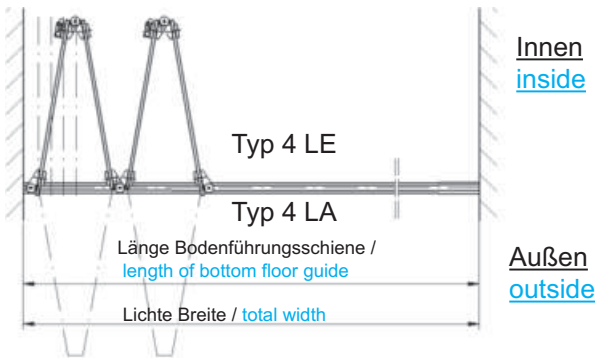
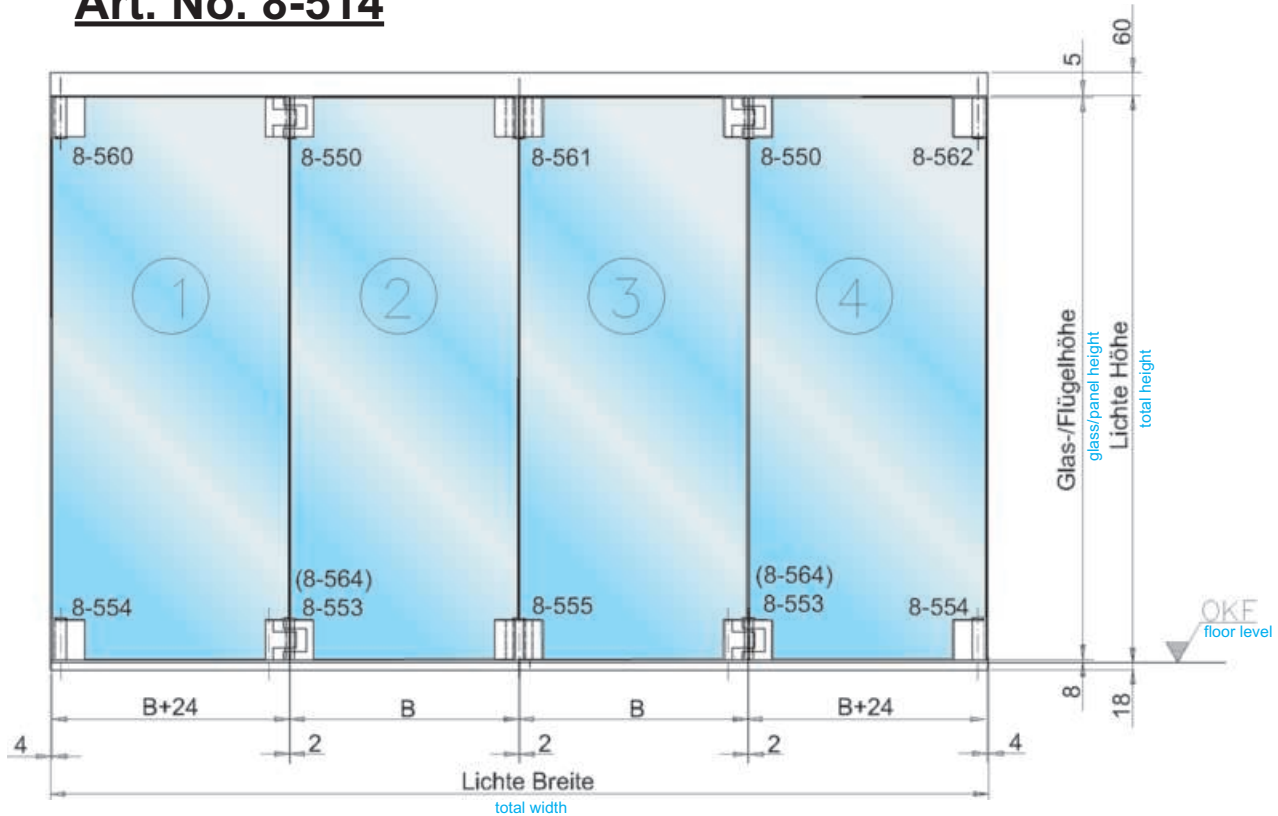

Ermittlung der Glasmaße:

$$B_{2,3} = \text{Lichte Breite} - (14+48) : 4$$

$$B_{1,4} = B_{2,3} + 24$$

Glasbearbeitung: alle Bohrungen \varnothing 20 mm; alle Kanten feinjustiert

Calculation of glass dimensions:

$$B_{2,3} = \text{Total width} - (14+48) : 4$$

$$B_{1,4} = B_{2,3} + 24$$













Glass preparation: all holes \varnothing 20 mm; all edges precision adjusted

Art.No.8-515 besteht aus:

Art.No.8-515 consisting of:

Wenn sie den kompletten Art. No. 8-515 bestellen, brauchen Sie die Einzel-Art. No. nicht aufzuführen.

When ordering the complete art. no. 8-515 you don't have to specify the individual art. no.

	Art.No.	Type LE	Type RE	Type LA	Type RA	
	8-550	2	2	2	2	Normalgelenk oben oder unten upper normal hinge or lower normal hinge
	8-553	2	2			Normalgelenk unten mit Riegelbock lower normal hinge with locking block
	8-554	1	1	1	1	Endflügelgelenk unten mit Messing-Führungsrolle lower end panel hinge with brass guide roller
	8-555	2	2	2	2	Normalgelenk unten mit Messing-Führungsrolle lower normal hinge with brass guide roller
	8-560	1	1	1	1	Endflügelgelenk oben für Bolzenträger upper end panel hinge for pin carrier
	8-561	2	2	2	2	Normalgelenk oben mit Laufrolle upper normal hinge with roller
	8-562					Endflügelgelenk oben mit Laufrolle upper end panel hinge with roller
	8-563	1	1	1	1	Einsatzstück für Enddrehpunkt in unterer Führungsschiene mounting piece for end pivot in lower guide rail
	8-564 8-680			2	2	Gelenk mit Riegelbock (für nach außen aufgehende Anlagen) mit Bodenbuchse hinge with locking block (for glass wall opening to the outside) with floor bushing
	8-700	1	1	1	1	Leichtmetall-Laufprofil upper track made from aluminum
	1-220 8-685	1	1	1	1	Riegelschloss für (bauseitigen) Profilzylinder Zylinderlänge 60 mm, mit Bodenbuchse bolt lock prepared for cylinder (supplied by customer); cylinder length 60mm, with floor bushing
	8-567	1	1	1	1	Bolzenträger für Endflügel first panel pin carrier
	10-041	1	1	1	1	Bodenführungsschiene aus Aluminium bottom floor guide made from aluminum

Art. No. 8-515

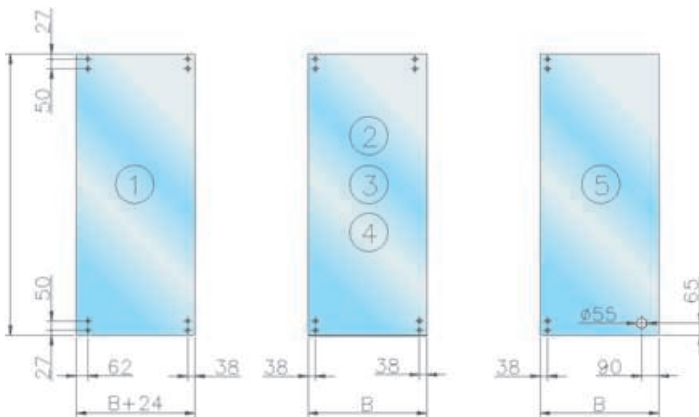
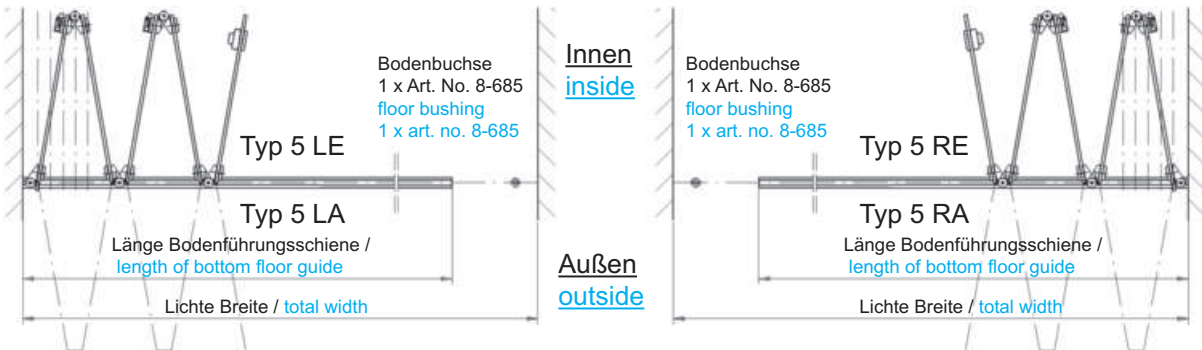
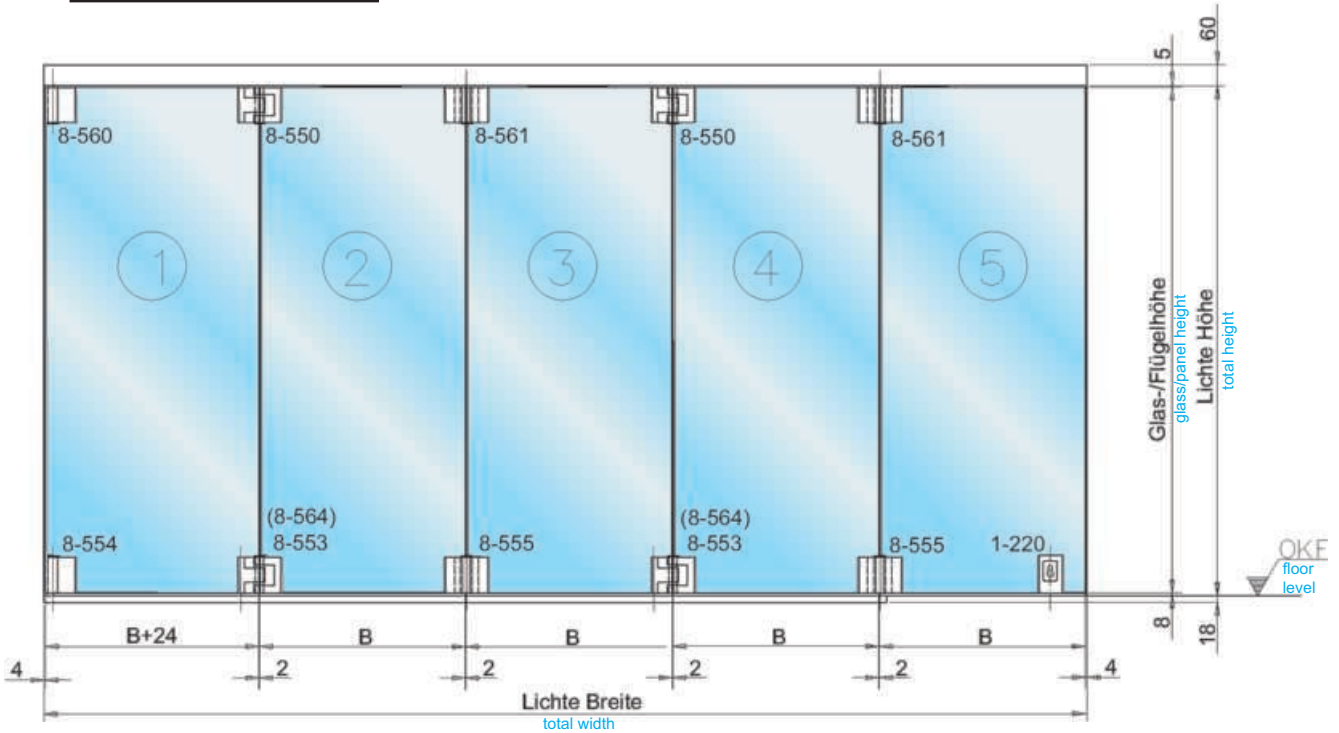

Ermittlung der Glasmaße:

$$B_{2,3,4,5} = \text{Lichte Breite} - (16+24) : 5$$

$$B_1 = B_{2,3,4,5} + 24$$

Glasbearbeitung: alle Bohrungen \varnothing 20 mm; alle Kanten feinjustiert

Länge der Bodenführungsschiene:

$$4B + 60 \text{ mm}$$

Calculation of glass dimensions:

$$B_{2,3,4,5} = \text{Total width} - (16+24) : 5$$

$$B_1 = B_{2,3,4,5} + 24$$

Glass preparation: all holes \varnothing 20 mm; all edges precision adjusted

Length of bottom floor guide:

$$4B + 60 \text{ mm}$$

TEUFELBESCHLAG

Wir machen Glas beweglich !

Das komplette Beschlagprogramm
für Sicherheitsglas

The complete fittings programme
for tempered safety glass

Vertikalschnitt (ohne Maßstab)

Vertical section (without scale)

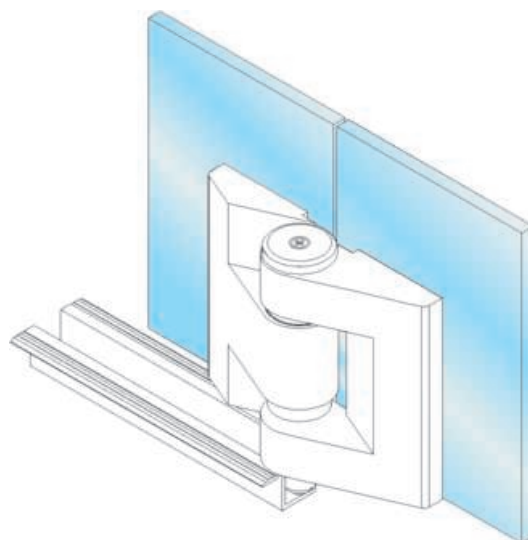
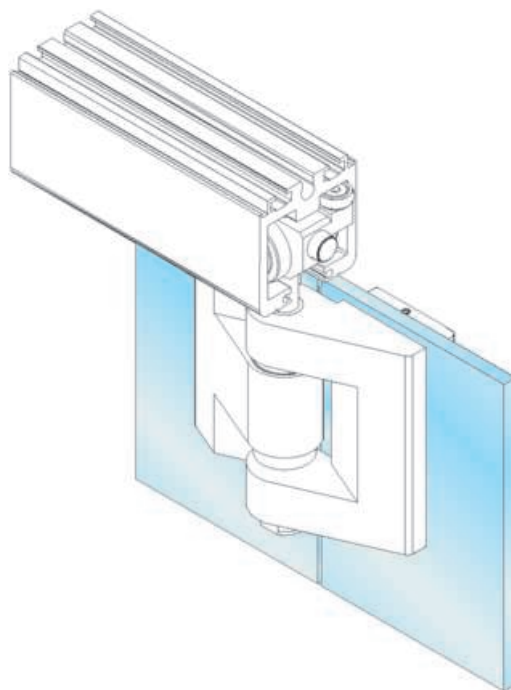
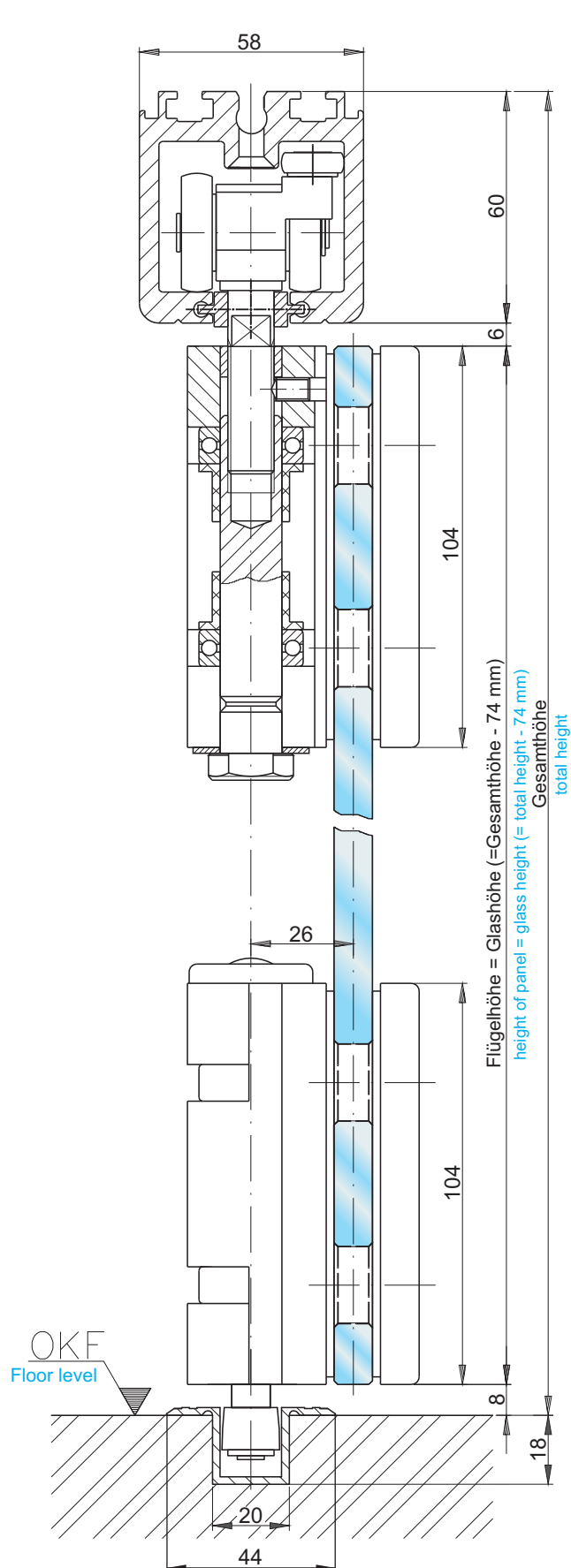

Anordnung des Riegelschlosses (Art. No. 1-220)

Das Riegelschloss (Art. No. 1-220) ist bei den Art. No. 8-512 (2 - flügelig) und Art. No. 8-514 (4 - flügelig) nicht notwendig, wenn diese Falttüranlagen von innen zugänglich sind.

Sollte dies nicht zutreffen, kommt das Riegelschloss (an einem Flügel unten) zur Anwendung. Dann entfällt einmal das Normalgelenk unten (Art. No. 8-553) und wird durch das Normalgelenk Art. No. 8-550 ersetzt.

Arrangement of bolt lock (art. no. 1-220)

The bolt lock (art. no. 1-220) is not required for art. no. 8-512 (2 panels) and art. no. 8-514 (4 panels) if these folding panels are accessible from inside.

Failing this, a bolt lock is fitted to the bottom of one panel and its normal hinge (art. no. 8-553) is replaced by the normal hinge art. no. 8-550

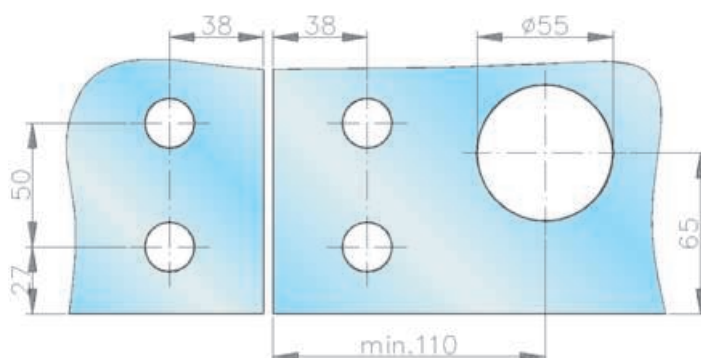
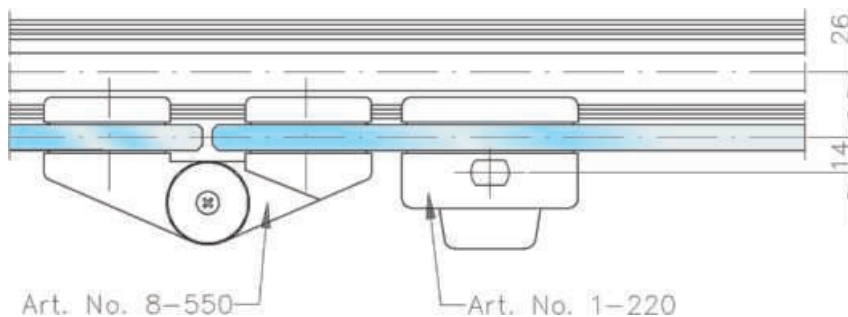
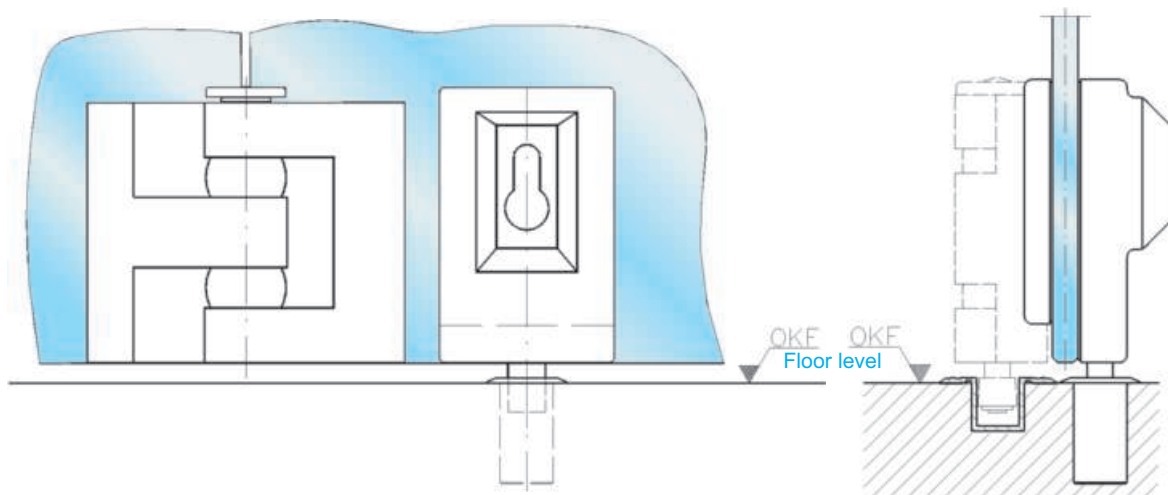

Schematische Darstellung der Anordnung der Rollen und Bolzenträger Systematic description of arrangement of rollers and pin carrier

Ansicht von Außen
view from outside

Typ 2LE, 2LA, 3LE und 3LA

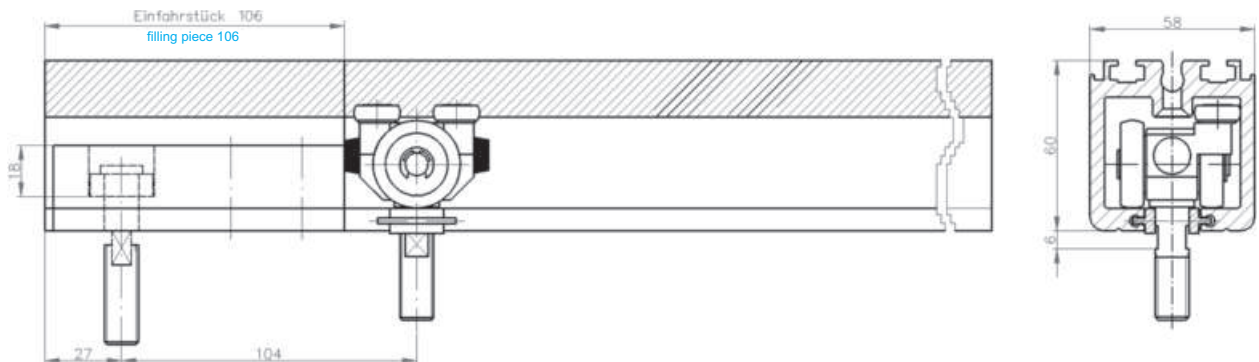

Ansicht von Außen
view from outside

Typ 2RE, 2RA, 3RE und 3RA

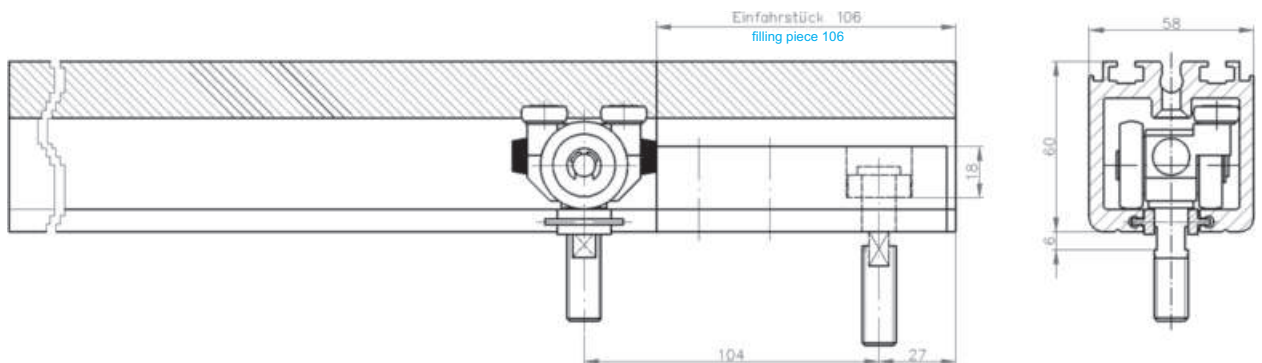

Ansicht von Außen
view from outside

Typ 4LE, 4LA, 5LE und 5LA

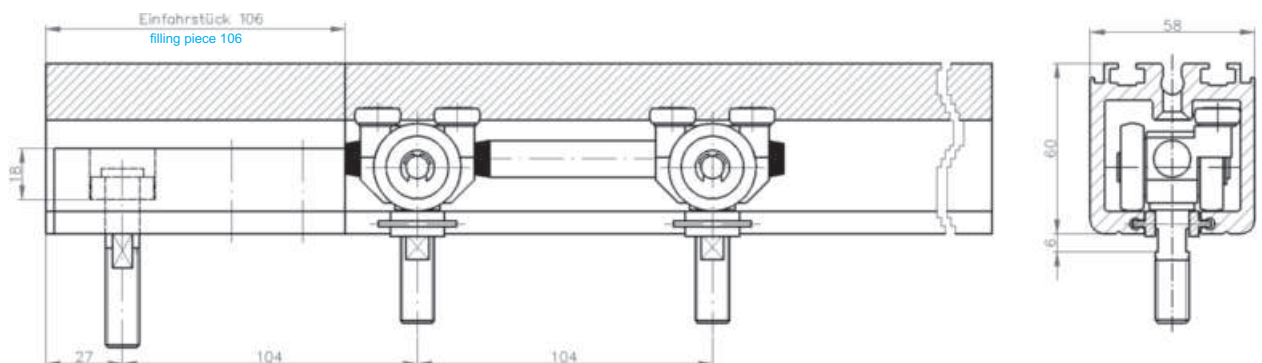

Ansicht von Außen
view from outside

Typ 4RE, 4RA, 5RE und 5RA

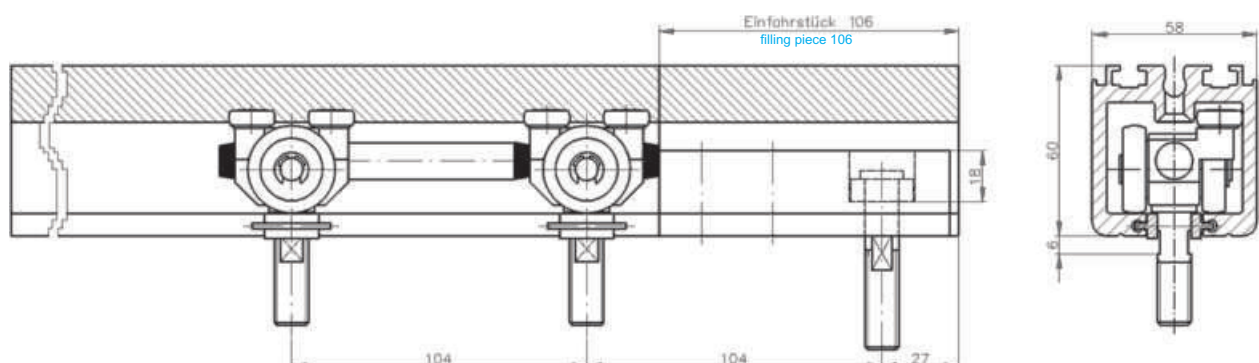

TEUFELBESCHLAG

Wir machen Glas beweglich !

Das komplette Beschlagprogramm
für Sicherheitsglas

The complete fittings programme
for tempered safety glass

Horizontalschnitt Art. No. 8-513 Typ 3LE, Maßstab 1:1

Horizontal section art. no. 8-513 typ 3LE, scale 1:1

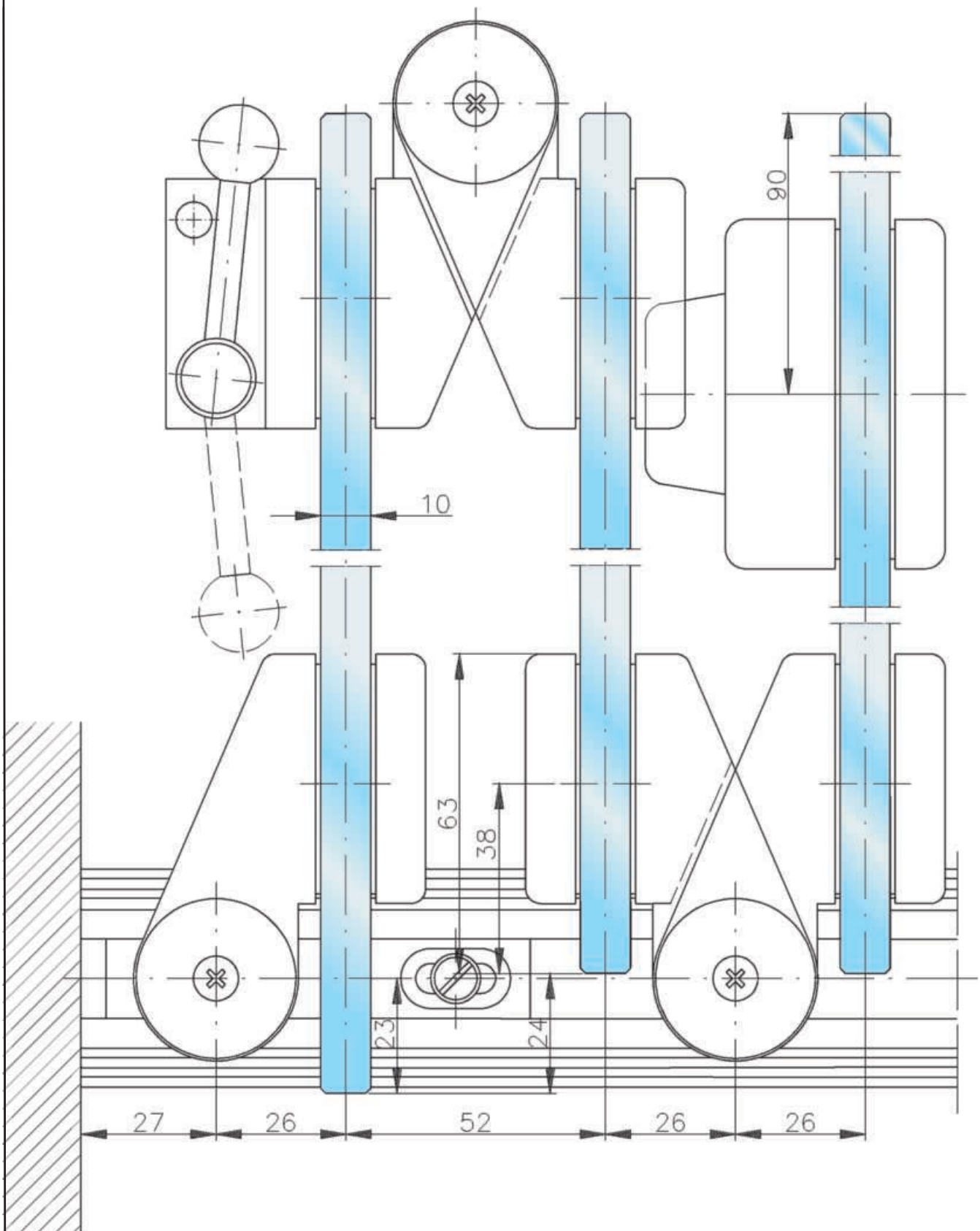

TEUFELBESCHLAG

Wir machen Glas beweglich !

Das komplette Beschlagprogramm
für Sicherheitsglas

The complete fittings programme
for tempered safety glass

Horizontalschnitt Art. No. 8-512 Typ 2 LE, Maßstab 1:1

Horizontal section art. no. 8-512 typ 2LE, scale 1:1

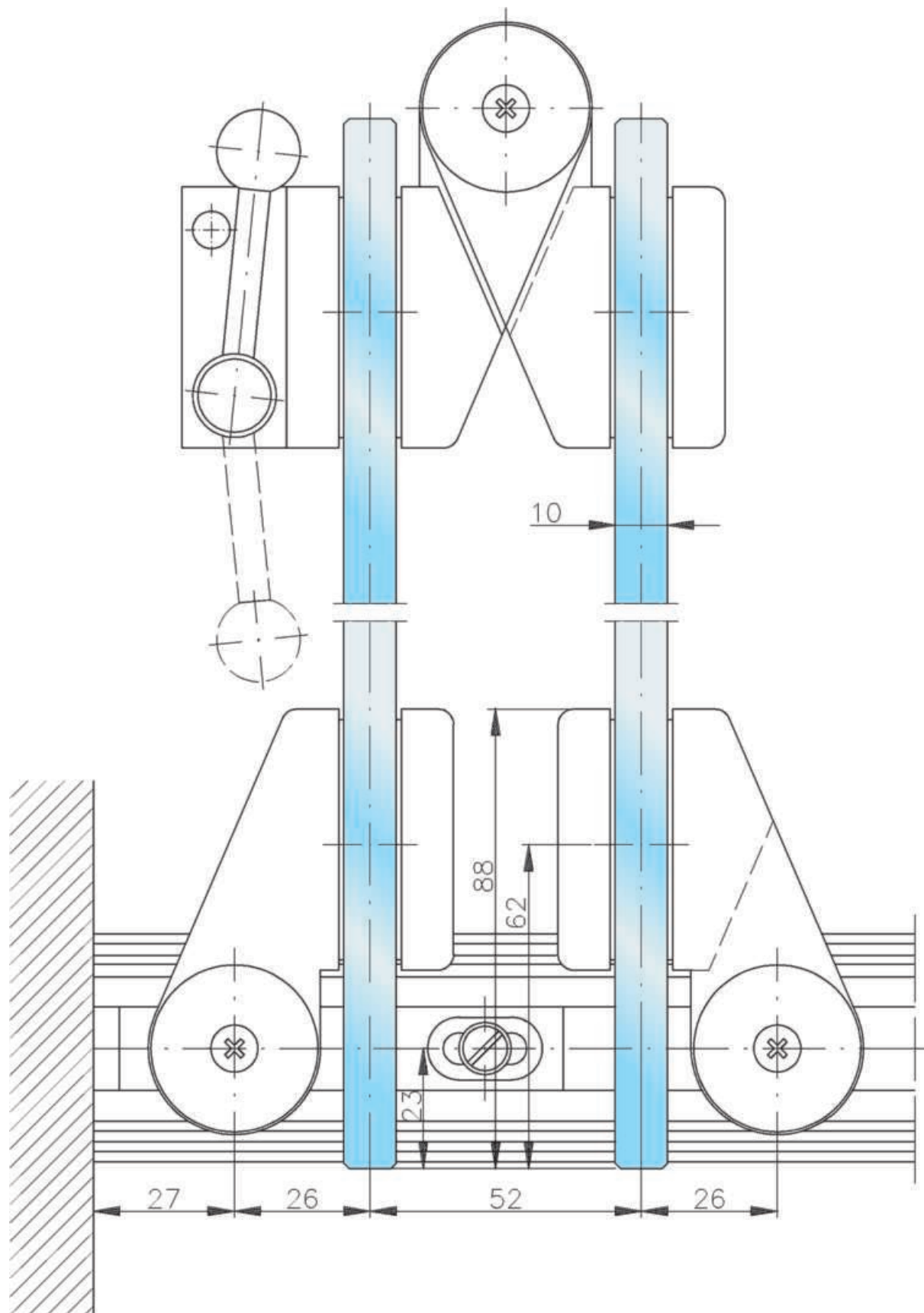

TEUFELBESCHLAG

Wir machen Glas beweglich !

Das komplette Beschlagprogramm
für Sicherheitsglas

The complete fittings programme
for tempered safety glass

für Ihre Notizen / [your notes](#)

Unser Gesamt- programm auf einen Blick

Gruppe 1

Beschläge für Ganzglas-, Pendel- und Anschlagtüren
Universalbeschläge Standard
Universalbeschläge JUMBO
Universalbeschläge TUBO
Griffstangen

Gruppe 2

Türschienen
für Ganzglas-, Pendel- und Anschlagtüren

Gruppe 3

Rauchschutztüren in Ganzglaskonstruktion
TEUBA RS

Gruppe 4

Schiebetürbeschläge für Ganzglaselemente
PRAKTICA
miniMoline
VARIANT
MULTIslide

Gruppe 8

Beschläge für Ganzglas-, Falt- und Harmonikatüren
mit durchgehenden Türschienen an den Flügeln
Faltanlage Reihe 100
Harmonikaanlage Reihe 200

Beschläge für Ganzglas-Faltdüren mit Einzelgelenken
an den Flügeln
Leichte Faltwand Reihe 500

Beschläge für Ganzglas-Horizontalschiebetüren mit
durchgehenden Türschienen an den Flügeln
HSW Reihe 700
HSW Reihe 750
HSW Reihe 800

Beschläge für Ganzglas-Horizontalschiebetüren mit
Einzelbeschlägen an den Flügeln
HSW Reihe 700 JUNIOR
HSW PUNKTO

Gruppe 9

Beschläge für Ganzglas-Faltdüren mit Einzelgelenken
an den Flügeln
Faltanlage VISTA^{fold}
Harmonikaanlage VISTA^{fold}

Gruppe 10

Universal-LM-Profile, Wandanschlußprofile

TEUFELBESCHLAG GmbH

Am Brand 8
D-82299 Türkenfeld
Telefon (0 81 93) 93 93 9-0
Fax Vertrieb (0 81 93) 93 93 99
Fax Technik (0 81 93) 93 93 98

e-mail: info@teufelbeschlag.de
<http://www.teufelbeschlag.de>